

【2階厚生棟厨房機器仕様表】-1

No	品名	型式	寸法 (mm)			台数	仕様
			間口	奥行	高さ		
1	冷蔵庫	SRF-K681 パナソニック製	610	800	1950	1	電源单相100V 0.325kw、庫内容積: 605L、省エネタイプ、オートクローズドア、棚板4枚付、マイコン制御、排水トラップ付、庫内R構造
2	冷蔵庫	SRR-K1281S パナソニック製	1200	800	1950	1	電源单相100V 0.368kw、庫内容積: 1087L、省エネタイプ、オートクローズドア、棚板12枚付、マイコン制御、排水トラップ付、庫内R構造
3	二槽シンク	製マルゼン	1350	750	850	1	SUS430 t1.2mm #4仕上 脚部 SUS304 φ38パイプ アジャスト SUS304 ±1.5mm調節可
4	卓上カッターミキサー	R-5Plus 製マルゼン	280	320	480	1	電源三相200V 1.8kw、容量: 5.5L、液体処理量: 2.2L、容量: SUS304、容器蓋: ポリカーボネイト、速度2段階切り替え (低速・高速)
5	台	製マルゼン	1500	600	850	1	SUS430 t1.2mm #4仕上 脚部 SUS304 φ38パイプ アジャスト SUS304 ±1.5mm調節可
6	殺菌庫	MCT-096 (特) 製マルゼン	900	600	800	1	電源单相100V 0.242kw、収納数: 色付16本 (柄165mm 刃渡り395 (最大寸法))、主なサイズ: 550×440×50 (最大寸法)、紫外線殺菌+乾燥機能付、本体 SUS304
7	野菜スライサー	CL-52D 製マルゼン	370	310	660	1	電源单相100V 0.75kw、動力: 160~200 (kg/h)、処理の形: 輪切り、角千切り、丸千切り、サイの目切り、替え刃付 (スライス替刃1枚・角千切り替刃1枚・丸千切り替刃1枚・ダイシング替刃1枚)
8	上棚	製マルゼン	1500	500	2段	1	甲板 SUS430 t1.0mm #4仕上 プラケット SUS430 t1.5mm パイプ脚 SUS430 φ32mm プラケット 角座
9	コールドテーブル	SUR-G1571A パナソニック製	1500	750	850	1	電源三相200V 0.246kw、庫内容積: 432L、省エネタイプ、オートクローズドア、棚板4枚付、マイコン制御、チルド温度設定可能、排水トラップ付、庫内R構造、温度設定: 1℃単位可能 (-6℃~12℃) デジタル表示
10	一槽シンク	製マルゼン	900	750	850	1	SUS430 t1.2mm #4仕上 脚部 SUS304 φ38パイプ アジャスト SUS304 ±1.5mm調節可
11	ガステーブル	RGT-W (特) 製マルゼン	1500	900	850	1	両面タイプ、総合ガス消費量: 80.1kw、圧電点火方式、6口 (二重バーナー)、本体・フロントトップ: SUS304、フロントトップ2R、全面5径
12	台	製マルゼン	480	600	670	1	SUS430 t1.2mm #4仕上 脚部 SUS304 φ38パイプ アジャスト SUS304 ±1.5mm調節可
13	ガスコンロ	Q2KIII オザキ製	479	550	180	1	卓上タイプ、総合ガス消費量: 12.0kw、連続スパーク方式自動点火、4口 (リングバーナー)、全面5径
14	焼物器	RSP-435V リンナイ製	613	425	602	1	総合ガス消費量: 5.7kw、上火式、圧電点火方式、立消安全装置付、焼網: 300×360 (1個)、焼網高さ調整: 昇降レバー式
15	台	製マルゼン	1200	800	850	1	SUS430 t1.2mm #4仕上 脚部 SUS304 φ38パイプ アジャスト SUS304 ±1.5mm調節可
16	ガスフライヤー	MCF-C16J 製マルゼン	430	610	850	1	総合ガス消費量: 8.72kw、油量: 18L、中間加熱方式、点火方式: 圧電点火方式、立消安全装置付、温度調節: 電子式: 50~200℃、過熱防止: ハイリミットサーモ、本体: SUS430、油槽: SUS304、UHA樹脂、油槽仕様
17	台	製マルゼン	1000	600	850	1	SUS430 t1.2mm #4仕上 脚部 SUS304 φ38パイプ アジャスト SUS304 ±1.5mm調節可
18	移動台	製マルゼン	1000	500	850	3	SUS430 t1.2mm #4仕上 脚部 SUS304 φ38パイプ キャスターウレタン製 φ125mm 対角ストッパー付
19	ステーションコンベクションオーブン	SDC-ME101 製ラショナル・ジャパン	845	770	1042	1	電源三相200V 17.1kw、庫内容積: 177L、省エネタイプ、オートクローズドア、棚板4枚付、マイコン制御、チルド温度設定可能、排水トラップ付、庫内R構造、温度設定: 1℃単位可能 (-6℃~12℃) デジタル表示
20	専用架台	製ラショナル・ジャパン	845	724	671	1	間上専用、本体: SUS430、ホテルバン収納レール付、扉付
21	台	製マルゼン	1200	750	850	1	SUS430 t1.2mm #4仕上 脚部 SUS304 φ38パイプ アジャスト SUS304 ±1.5mm調節可
22	二槽シンク	製マルゼン	1200	750	850	1	SUS430 t1.2mm #4仕上 脚部 SUS304 φ38パイプ アジャスト SUS304 ±1.5mm調節可
23	ガス自動炊飯器	MED-CX3C 製マルゼン	750	755	1350	1	総合ガス消費量: 27.9kw、炊飯能力: 2.8~21kg、予約タイマー付、炊き上がり感知: 蒸気センサー、蒸気センサー、炊き上がり調節機能、むらし炊き機能付、炊飯器出し入れドロワー方式、煎焼、電源单相100V 0.8kw
24	計量洗米装置	RM-401A コニカミノルタ製	500	630	1785	1	電源单相100V 0.59kw、洗米量: 1.8~9L (0.9L縮み)、洗米処理時間: 5分40秒 (5.4L洗米時)、貯米量: 90kg、無洗米対応
25	台下戸棚	製マルゼン	900	900	850	1	SUS430 t1.2mm #4仕上 アジャスト SUS304
26	冷蔵庫 (両面)	PRD-060RMS-G 福島工業製	610	840	1950	1	電源单相100V 0.32kw、庫内容積: 531L、省エネタイプ、オートクローズドア、棚板4枚付、マイコン制御、排水トラップ付、庫内R構造、ガラス扉4枚付
27	ホットワゴン	MHW-S2 製マルゼン	605	840	1760	1	電源单相100V 1.24kw、移動式、加温機パン付、棚板数: 12段、温度調節範囲: 15~90℃、シートパン12枚付
28	台下戸棚	製マルゼン	1300	750	850 (1800)	1	上棚付 SUS430 t1.2mm #4仕上 脚部 SUS304 φ38パイプ アジャスト SUS304 ±1.5mm調節可
	上記 上棚	製マルゼン	1300	300	950	1	甲板 SUS430 t1.0mm #4仕上 プラケット SUS430 t1.5mm パイプ脚 SUS430 φ32mm プラケット 角座
29	穴番	製マルゼン					30番一体型に変更
30	バススルーショーケース	仲産業製	1500	750	1750	1	29番一体型に変更 電源单相100V 0.71kw、扉両面式 (ガラス扉スライド式)、庫内容積: 470L、適応温度範囲: 43℃~15℃、アルコール温度計・庫内灯 (スリムランプ) 付、冷蔵機能付、棚板パンチング3枚付
31	ウォーマーテーブル	製マルゼン	1200	750	850	1	電源三相200V 3.0kw、加熱式、温度調節: 液体加熱式30~100℃、本体: SUS430、1/1サイズホテルバンH=180 3個、スノコ3枚付 SR4 3重スニーズガード一体型
32	ライスウォーマー	THA-C80A 象印マホービン製	460	380	390	1	電源单相100V 0.077kw、内容量: 8L、電源ON/OFFスイッチ付、本体SUS製
33	ライス・スプユニット	製マルゼン	2066	750	850	1	※全体統合用・現地寸法合わせ SUS430 t1.2mm #4仕上 脚部 SUS304 φ38パイプ アジャスト SUS304 ±1.5mm調節可
34	スूपウォーマー	TH-CU120 象印マホービン製	462	395	355	1	電源单相100V 0.24kw、内容量: 12L、乾式保温、マイコン温度設定 (70~90℃、1℃縮み可能)、本体SUS製
35	フードウォーマー	MEW-350A 製マルゼン	350	550	260	1	電源单相100V 1.0kw、内容量: 12L、貯湯式保温、水位センサー付き、マイコン温度設定 (30~100℃)、本体SUS製
36	ライスウォーマー	THA-C80A 象印マホービン製	460	380	390	1	電源单相100V 0.077kw、内容量: 8L、電源ON/OFFスイッチ付、本体SUS製
37	台	製マルゼン	1050	600	990 (890)	1	SUS430 t1.2mm #4仕上 脚部 SUS304 φ38パイプ アジャスト SUS304 ±1.5mm調節可
38	電気スूपウォーマー	EWTP-350 (特) ニチワ電機製	350	600	850	1	電源三相200V 2.3kw、6Lボット 2ヶ付、加熱式、温度調節範囲: 30~100℃、過熱防止器: 液体加熱式 110℃、本体: SUS304、槽: SUS304、外装: SUS430
39	電磁レンジ	MHIL-MK056 製マルゼン	600	600	450	1	電源三相200V 5kw、電磁誘導加熱方式、1口、ダイヤル加熱調節、皿加熱機能付、タイマー付、本体: SUS鋼板、高強度セラミックプレート
40	台下戸棚	製マルゼン	1280	450	850	1	現地寸法合わせ 変形L型 SUS430 t1.2mm #4仕上 脚部 SUS304 φ38パイプ アジャスト SUS304 ±1.5mm調節可
41	ガス炊き鍋	MCF-066G 製マルゼン	600	600	850	2	総合ガス消費量: 23.3kw、6ヶ米タイプ、点火方式: 圧電点火方式、加熱方式: 中間加熱方式、立消安全装置付、本体: トップ・槽: SUS304 外装: SUS430、テフロ付、冷凍庫対応
42	冷凍ストッカー	SCR-S45 パナソニック製	531	338	865	2	電源单相100V 0.067kw、有効内容積: 43L、上面スライド扉、庫内温度-20℃、外箱: 樹脂製付熱断層板 内箱: ABS樹脂
43	スニーズガード	製マルゼン	1200	400	300	1	SR3 1番 一体型 1段ガラス仕様
44	スニーズガード	製マルゼン	1200	400	300	1	SR3 3番 一体型 1段ガラス仕様
45	スニーズガード	製マルゼン	1200	400	300	1	SR3 7番 一体型 1段ガラス仕様

No	品名	型式	寸法 (mm)			台数	仕様
			間口	奥行	高さ		
46	ディッシュディスペンサーカート	MSD-G5227 製マルゼン	610	320	805	4	開口寸法: 570×270、食器ストック数: 皿120枚 or 丼60個、食器最大直径 φ250mm、最大荷重: 22.6kg、外装: SUS430、キャスター付、ステンレスカバー付
47	ガスローレンジ	ML0-067CL 製マルゼン	600	750	420	2	ガス消費量: 14.5kw、圧電着火方式、立消安全装置付、外装: SUS430、燃焼室内: 耐熱ステンレス鋼板、涼風、使用温度: 390~510mm、SUS430 t1.2mm #4仕上 脚部 SUS304 φ38パイプ アジャスト SUS304 ±1.5mm調節可
48	台下戸棚	製マルゼン	1000	600	850	1	SUS430 t1.2mm #4仕上 脚部 SUS304 φ38パイプ アジャスト SUS304 ±1.5mm調節可
49	一槽シンク	製マルゼン	500	600	850	1	SUS430 t1.2mm #4仕上 脚部 SUS304 φ38パイプ アジャスト SUS304 ±1.5mm調節可
50	シャワーシンク	製マルゼン	1780	1100	850	1	光センサー付き、防水型コントロールボックス付、電磁弁・ボールバルブ、ストレーナー付
51	上棚	製マルゼン	1780	400	一段	1	SUS430 t1.2mm 脚部 SUS304 φ38パイプ アジャスト SUS304 ±1.5mm調節可
52	ソールドテーブル	製マルゼン	1250	750	850	1	SUS430 t1.2mm #4仕上 プラケット SUS430 t1.5mm パイプ脚 SUS430 φ32mm プラケット 角座
53	ラックシェルフ	製マルゼン	1100	400	一段	1	甲板 SUS430 t1.0mm #4仕上 壁固定式
54	コンベアタイプ洗浄機	MOCR1R 製マルゼン	1850	750	1600	1	電源三相200V 8.1kw、ラックコンベアタイプ、能力: 240ラック/分、タンク加熱装置: 電気式、コンベアスピード: 1.5~2.0m/分、H・M・Lの3段階変速、すすぎ湯使用量: 20L/分、ガスブースター上部搭載、洗浄ラックは別途
55	ガスブースター	WB-S67BMS アタム技研製	540	630	710	1	総合ガス消費量: 66.3kw、温度制御: サーマスター方式、有効貯湯量: 28L、全水量: 46L、ラインポンプ組み込み、本体: SUS430
56	クリーンテーブル	製マルゼン	1300	750	850	1	SUS430 t1.2mm 脚部 SUS304 φ38パイプ アジャスト SUS304 ±1.5mm調節可
57	ダストテーブル	製マルゼン	1300	750	850	1	SUS430 t1.2mm 脚部 SUS304 φ38パイプ アジャスト SUS304 ±1.5mm調節可
58	ラックシェルフ	製マルゼン	1100	400	一段	1	甲板 SUS430 t1.0mm #4仕上 壁固定式
59	電気消毒保管庫	MSH20-41WD 製マルゼン	1800	530	1850	1	熱風式消毒、電源三相200V 6.55kw、収納力: 20カゴ 予約機能付、自動開閉式ダンパーによる乾燥促進方式、温度調節範囲 50℃~120℃、タイマー調節範囲 40~240分、庫内排水2.5A付、パイプ類5枚付
60	電気消毒保管庫	MSH15-31WD 製マルゼン	1300	530	1850	1	熱風式消毒、電源三相200V 5.05kw、収納力: 15カゴ 予約機能付、自動開閉式ダンパーによる乾燥促進方式、温度調節範囲 50℃~120℃、タイマー調節範囲 40~240分、庫内排水2.5A付、パイプ類5枚付
61	ライスウォーマー	THS-C80A 象印マホービン製	460	380	390	1	電源单相100V 0.077kw、内容量: 8L、電源ON/OFFスイッチ付、本体SUS製
62	台	製マルゼン	500	450	650	1	SUS430 t1.2mm 脚部 SUS304 φ38パイプ アジャスト SUS304 ±1.5mm調節可
63	フードウォーマー	MEW-350A 製マルゼン	350	550	260	1	電源单相100V 1.0kw、内容量: 12L、貯湯式保温、水位センサー付き、マイコン温度設定 (30~100℃)、本体SUS製
64	コールドテーブル	SUC-N1241J パナソニック製	1200	450	850	1	電源单相100V 0.103kw、庫内容積: 174L、省エネタイプ、オートクローズドア、棚板4枚付、マイコン制御、チルド温度設定可能、排水トラップ付、庫内R構造、温度設定: 1℃単位可能 (-6℃~12℃) デジタル表示
65	二槽シンク	製マルゼン	800	450	850	1	SUS430 t1.2mm #4仕上 脚部 SUS304 φ38パイプ アジャスト SUS304 ±1.5mm調節可
66	アイスメーカー	SIM-S3500 パナソニック製	500	450	800	1	電源单相100V 0.24kw、製氷能力: 約38kg/日、貯氷量: 15.6kg、セル方式、氷の形状: キューブアイス、本体: ステンレス鋼板、扉: SUS430 (クリアー塗装)、氷の大きさ: 約28×28×32mm
67	コーヒーマーカー	VP17-3 BUNN	209	460	465	1	電源单相100V 1.5kw、手注ぎ式、抽出能力: 70杯/分 (cc/回)、タンク容量: 4L、ウォーマー機能: PTC低温式×2基
68	トレイディスペンサー	製マルゼン					10/16中止
69	ラックディスペンサーカート	製マルゼン					10/16中止
70	ティーサーバー	HPT-360M1PA 東芝機器製	450	500	1430	2	電源单相100V 1.015kw、【給湯】最高出力 (お湯・湯沸かし): 連続給湯能力: 給湯量5.5℃/分 400杯以上 (90ml/杯 3杯/分)、設定条件により自動湯交換、【冷水】連続給湯能力: 400杯 (100ml/杯 3杯/分) 冷却時: 湯冷め防止 (アイス/シンクコントロール方式)、自動リンス機能 (自動洗浄機能) 外装: ABS樹脂、ステンレス製、耐熱性ポリスチレン樹脂製、扉付
71	変形天板	製マルゼン	1170	430	40	1	現地寸法合わせ 甲板 SUS430 t1.0mm #4仕上 壁固定式
72	冷蔵ショーケース	SSR-280N パナソニック製	510	558	1765	1	設計仕様書通り 電源单相100V 0.385kw、有効内容量: 228L、庫内温度: +3~+10℃、温度調節: 電子自動温度調節 (ダイヤル式)、扉取: タイマー式オフサイクル、棚板6枚付き (多段調節可能)、外装: 樹脂製付熱断層板、内箱: 4面塗装ガラス、扉: 樹脂製付熱断層ガラス (多段調節可能)、自動開閉式ダンパーによる乾燥促進方式、温度調節範囲 50℃~120℃、タイマー調節範囲 40~240分、庫内排水2.5A付、パイプ類5枚付
73	ティーサーバー	HPT-360M1D 東芝機器製	450	500	780	1	電源单相100V 1.015kw、【給湯】最高出力 (お湯・湯沸かし): 連続給湯能力: 給湯量5.5℃/分 400杯以上 (90ml/杯 3杯/分)、設定条件により自動湯交換、【冷水】連続給湯能力: 400杯 (100ml/杯 3杯/分) 冷却時: 湯冷め防止 (アイス/シンクコントロール方式)、自動リンス機能 (自動洗浄機能) 外装: ABS樹脂、ステンレス製、耐熱性ポリスチレン樹脂製、扉付
※	ペーカリーオープン	XF-135	600	625	610	1	資料送付 鋼金庫 持ち込み品
※	配線用ステンレスダクト	製マルゼン	50	50	1850	1	現地配線用 H現場寸法合わせ

【2階厚生棟厨房機器仕様表】-2

<板金製品共通仕様>

台類	上棚 (壁固定式・自立式)
甲板 : SUS430 t1.2mm #4仕上 背立 : 150×50mm フロントトップ : フルアール加工 (20R) 脚部 : SUS430 φ38パイプ フレーム : SUS430 32×16mm 角パイプ 分割平棚 : SUS430 t0.8mm #4仕上 (取外し式) アジャスト : SUS304 ±15mm調節可	甲板 : SUS430 t1.0mm #4仕上 プラケット : SUS430 t1.5mm #4仕上 パイプ脚 : SUS430 φ32mm フレーム : SUS430 32×16mm 角パイプ ガセット : 角座
移動台類	ラックシェルフ
甲板 : SUS430 t1.2mm #4仕上 フロントトップ : フルアール加工 (20R) 脚部 : SUS430 φ38パイプ フレーム : SUS430 32×16mm 角パイプ 平棚 : SUS430 t0.8mm #4仕上 キャスター : φ125 フリーキャスター (ウレタン車) 対角2個ストッパー付	甲板 : SUS430 t1.0mm #4仕上 プラケット : SUS430 t1.5mm #4仕上 排水パイプ : φ13mmパイプ SUS430 透明ビニールホース付 (1m)
戸棚・台下戸棚類	シェルフ類
甲板 : SUS430 t1.2mm #4仕上 背立 : 150×50mm 外装 : SUS430 t1.0mm #4仕上 扉 : SUS430 t1.0mm #4仕上 地板 : SUS430 t1.0mm #4仕上 中棚 (可動式) : SUS430 t1.0mm #4仕上 取手 : SUS304 アジャスト : SUS304 ±20mm調節可	NSF規格/全面ポリウレタン皮膜加工 (内部鋼鉄製) 取外式分割フィルターは工具なしで取り外し洗浄機にて洗える。 棚板は4段
水切台・クリーンテーブル類	
水切 : SUS430 t1.2mm #4仕上 背立 : 150×50mm フロントトップ : フルアール加工 (20R) 脚部 : SUS430 φ38パイプ フレーム : SUS430 32×16mm 角パイプ 分割平棚 : SUS430 t0.8mm #4仕上 (取外し式) アジャスト : SUS304 ±15mm調節可排水栓 目皿 25A	
シンク・ソイルドテーブル・シャワーシンク類	
槽 : SUS430 t1.2mm #4仕上 背立 : 150×50mm フロントトップ : フルアール加工 (20R) 脚部 : SUS430 φ38パイプ フレーム : SUS430 32×16mm 角パイプ 分割平棚 : SUS430 t0.8mm #4仕上 (取外し式) アジャスト : SUS304 ±15mm調節可 排水トラップ : 大型50A ゴミカゴ付 オーバーフロー : 25A	

(特記事項)				工事名称	設計番号
				図面名称 厨房機器設備 厚生棟2階厨房機器仕様表-2	図面番号 N.S.

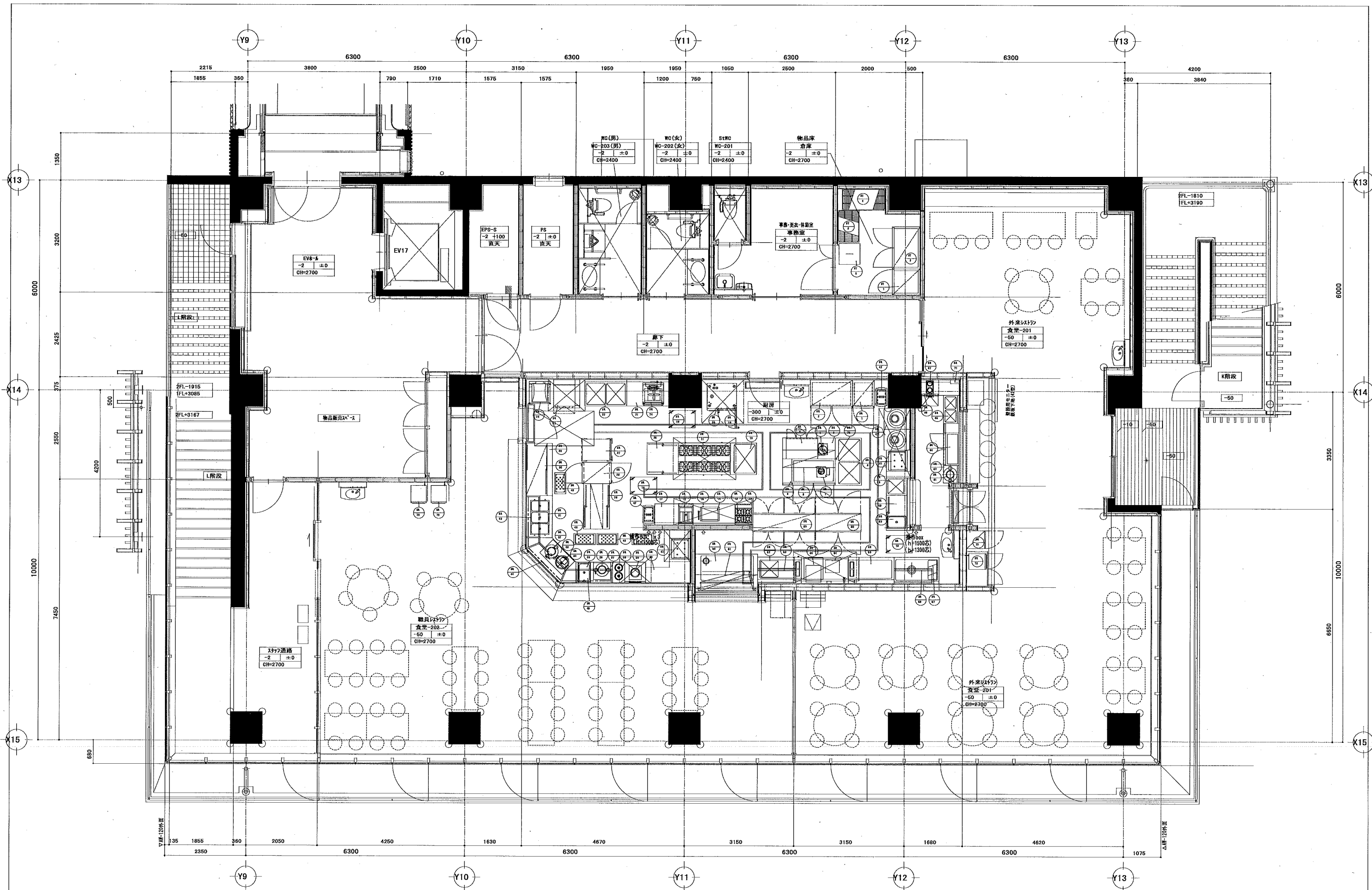

(特記事項) 	工事名称 厨房機器設備 厚生2階厨房機器配管図	図面名称 厨房機器設備 厚生2階厨房機器配管図	設計番号
	図面尺 A1:1/50 A3:1/100	図面番号 	設計者

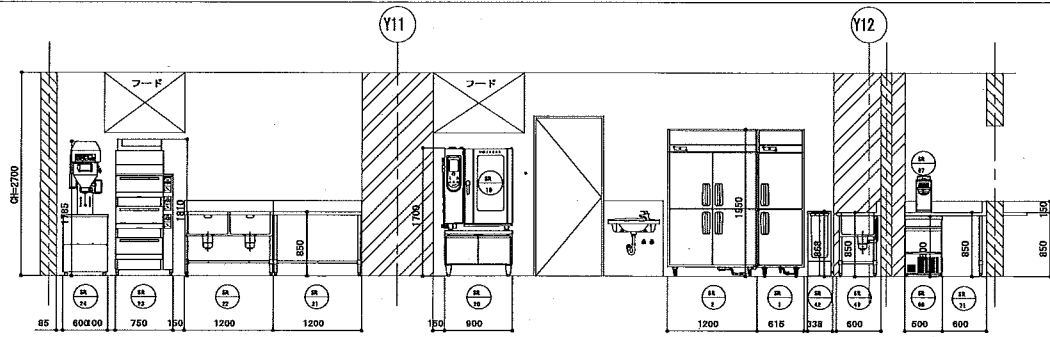

1-1断面

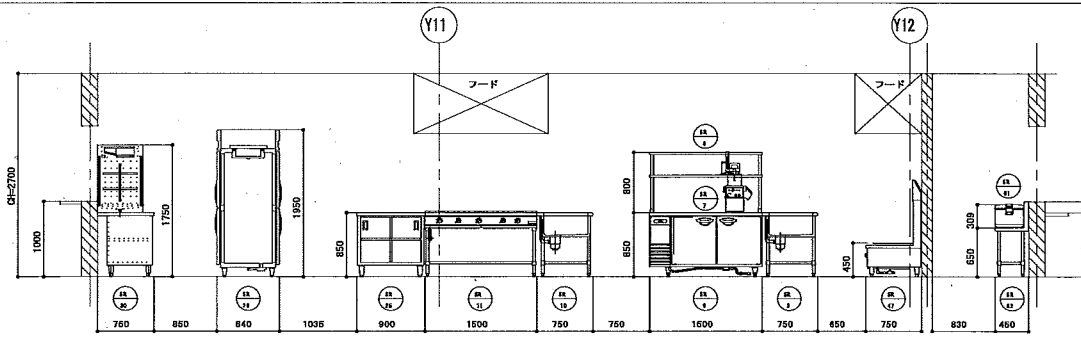

2-2断面

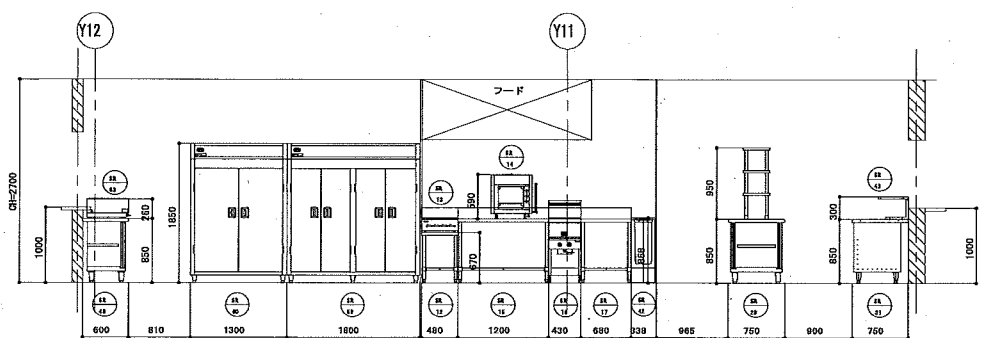

3-3断面

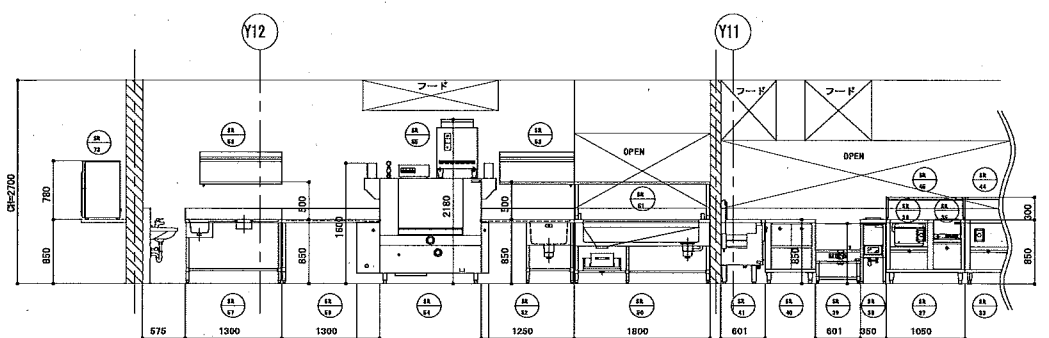

4-4断面

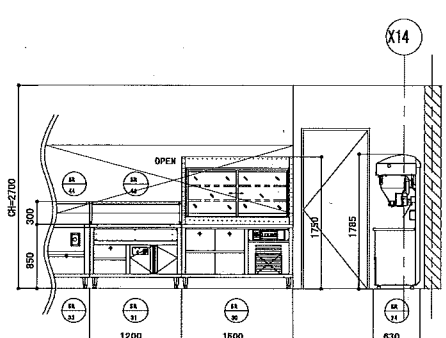

5-5断面

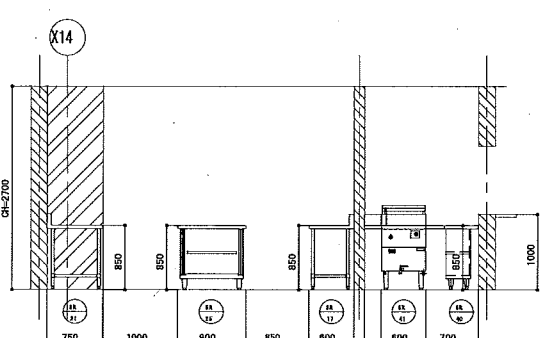

6-6断面

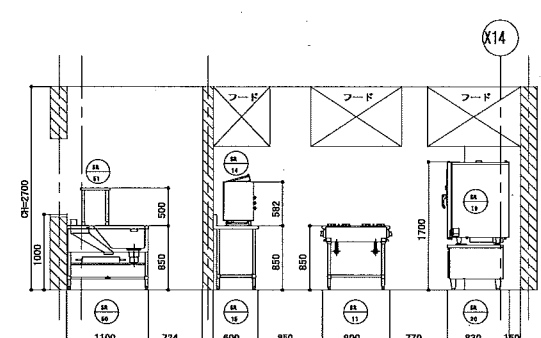

7-7断面

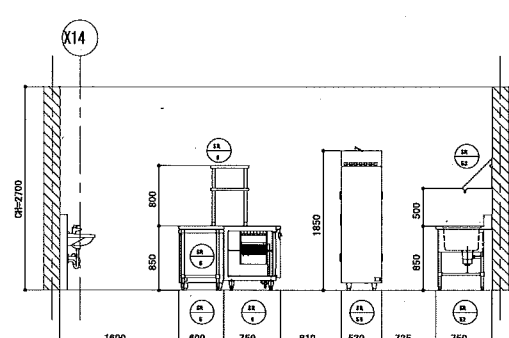

8-8断面

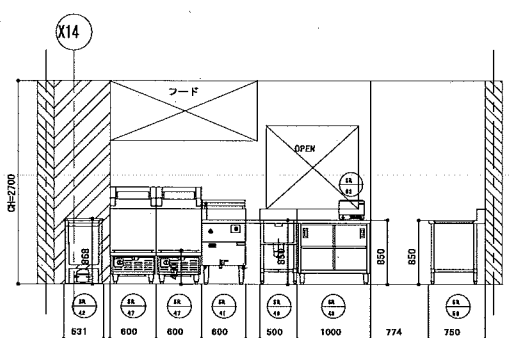

9-9断面

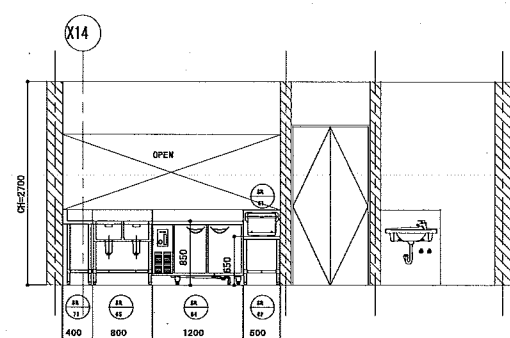

10-10断面

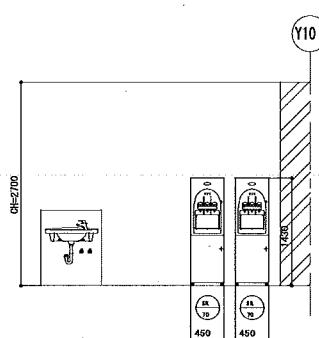

11-11断面

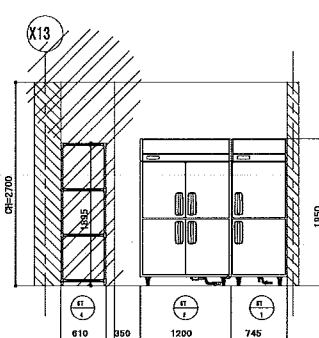

12-12断面

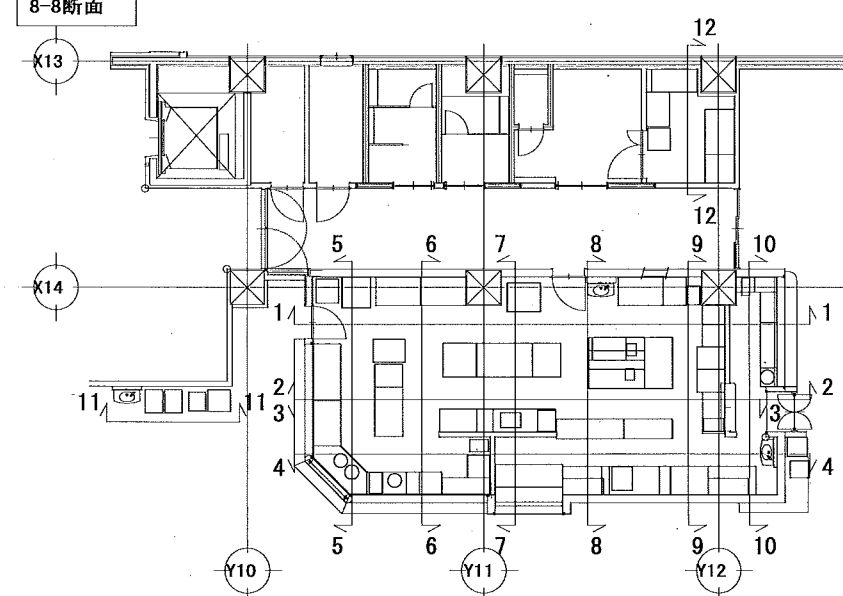

(特記事項)	工事名称		設計番号
	厨房機器設備 厚生棟2階厨房機器立面図		図面番号
	図面名称	縮尺	図面番号
		A1:1/50 A3:1/100	